

Описание разъема 2РМД27БПН7Г5В1

ЧЕРТЕЖ РАЗЪЕМА 2РМД27БПН7Г5В1

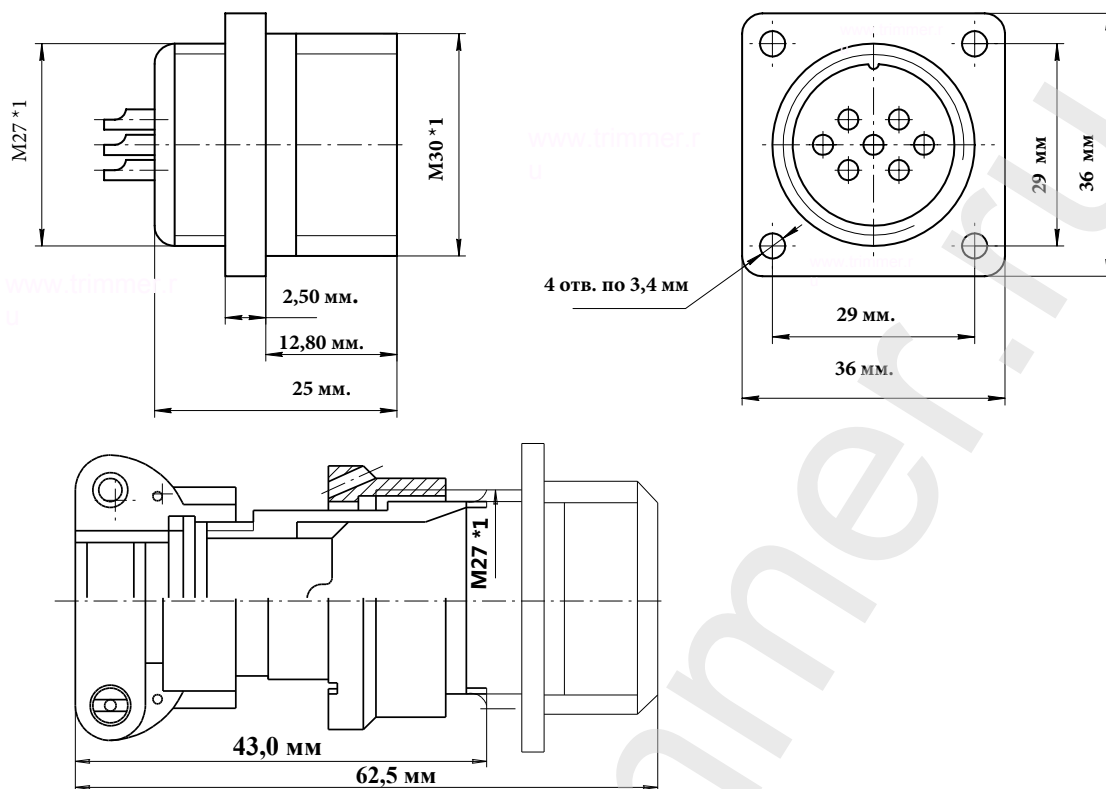

ЭЛЕКТРИЧЕСКИЕ ХАРАКТЕРИСТИКИ

Розетка	2РМД27БПН7Г5В1
РАБОЧЕЕ НАПРЯЖЕНИЕ	560 ВОЛЬТ
ТОК НА ОДИНОЧНЫЙ КОНТАКТ	12 АМПЕР
СУММАРНЫЙ ТОК НА СОЕДИНИТЕЛЬ	70 АМПЕР
ДИАМЕТР КОНТАКТОВ	1,5 мм.

НАИМЕНОВАНИЕ ОТВЕТНОЙ ЧАСТИ:

Вилка на кабель	2РМД27КПН7Ш5В1
Вилка на кабель	2РМД27КПЭ7Ш5В1
Вилка угловая на кабель	2РМД27КУН7Ш5В1
Вилка угловая на кабель	2РМД27КУЭ7Ш5В1

розетка блочная 7 контактов 2РМД27БПН7Г5В1

- Цилиндрический разъем 2РМД27БПН7Г5В1В. Розетка с кожухом Резьбовой тип соединения
- Соединитель Российского производства. Покрытие контактов - серебро. Рабочая температура - 60 градусов + 100 градусов.
- Число сочленений - 500. Сопротивление контактов 5 мОм. Минимальная наработка - 1000 часов.
- Срок минимальной сохраняемости - 15 лет. Синусоидальная вибрация, диапазон частот Гц - 1-5000.

фотография 2РМД27БПН7Г5В1



Схема расположения контактов

