

Описание разъема 2РМД27КПН7Ш5В1

ЧЕРТЕЖ РАЗЪЕМА 2РМД27КПН7Ш5В1

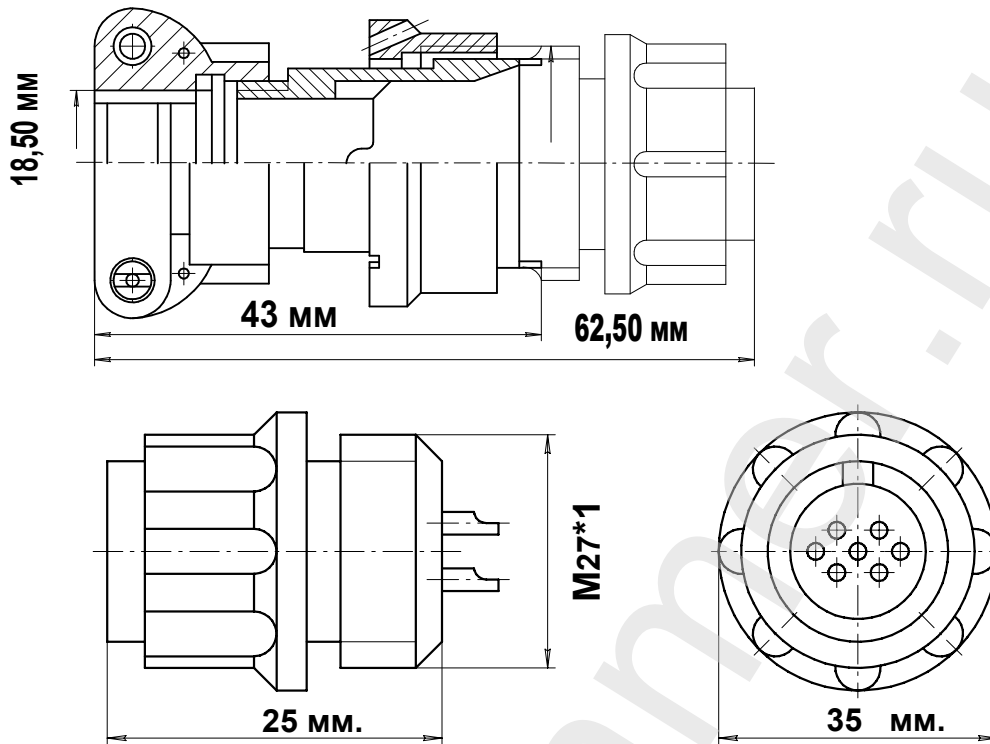

ЭЛЕКТРИЧЕСКИЕ ХАРАКТЕРИСТИКИ

Вилка	2РМД27КПН7Ш5В1
РАБОЧЕЕ НАПРЯЖЕНИЕ	700 ВОЛЬТ
ТОК НА ОДИНОЧНЫЙ КОНТАКТ	12 АМПЕР
СУММАРНЫЙ ТОК НА СОЕДИНИТЕЛЬ	70 АМПЕР
ДИАМЕТР КОНТАКТОВ	1,5 мм.

НАИМЕНОВАНИЕ ОТВЕТНОЙ ЧАСТИ:

Розетка на блок	2РМД27Б7Г5В1
Розетка на кабель	2РМД27БПН7Г5В1
Розетка угловая на кабель	2РМД27БУН7Г5В1
Розетка угловая на кабель	2РМД27БУЭ7Г5В1

вилка кабельная 7 контактов 2РМД27КПН7Ш5В1

- Цилиндрический разъем 2РМД27КПН7Ш5В1. Вилка на кабель. Резьбовой тип соединения
- Соединитель Российского производства. Покрытие контактов - серебро. Рабочая температура - 60 градусов + 100 градусов.
- Число сочленений - 500. Сопротивление контактов 5 мОм. Минимальная наработка - 1000 часов.
- Срок минимальной сохранности - 15 лет. Синусоидальная вибрация, диапазон частот Гц - 1-5000.

фотография 2РМД27КПН7Ш5В1



Схема расположения контактов

